

Kensington®

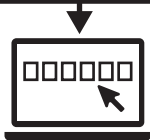

Universal 3-in-1 Combination Laptop Lock Serialized Universal 3-in-1 Laptop Lock Locking Tip Kit

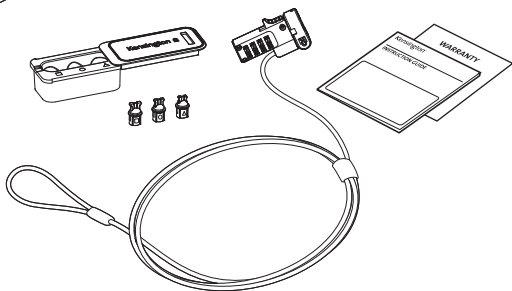

kensington.com/register

#

--	--	--	--

A Standard Kensington Lock Tip

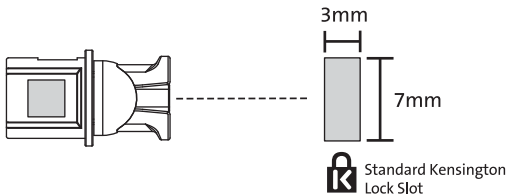

B Nano Kensington Lock Tip

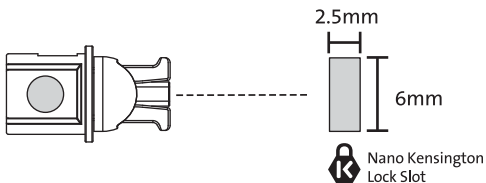

C N17 Kensington Lock Tip

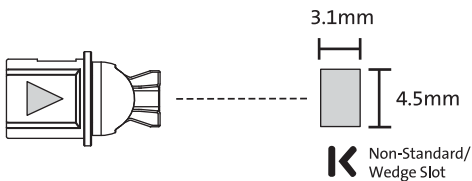

1

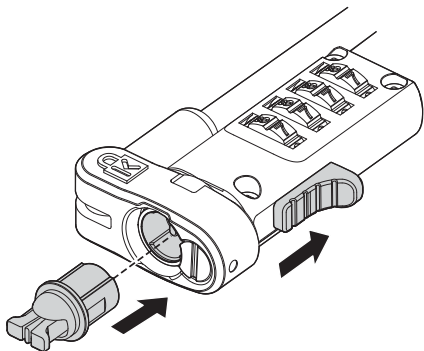

2

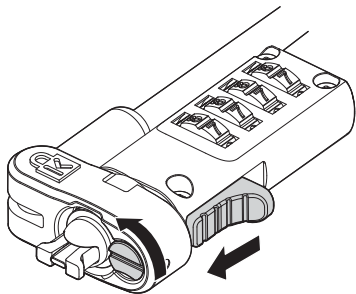



3

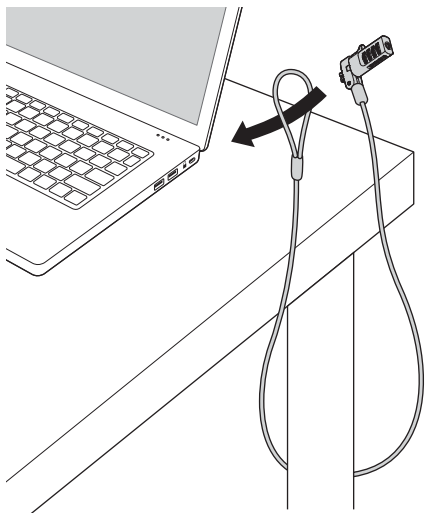

4

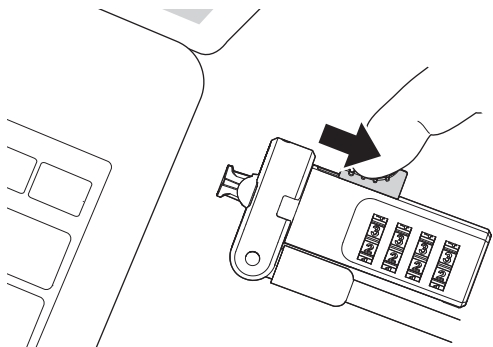

5

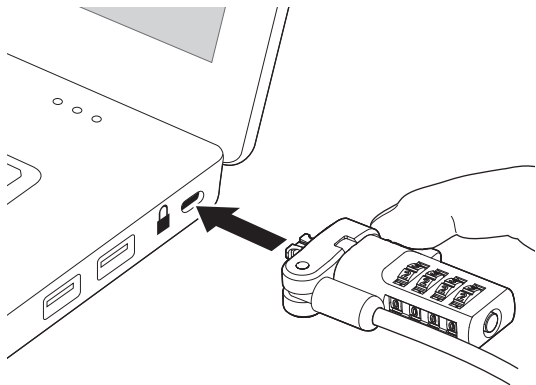

6

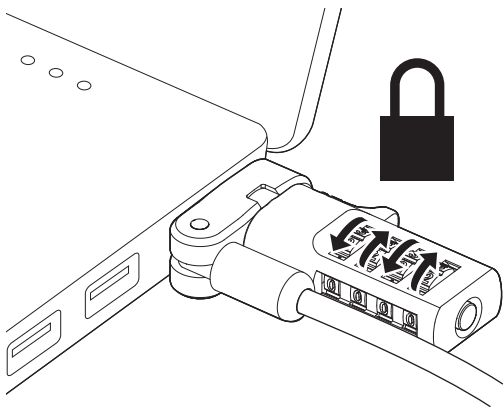

- GB** For maximum security be sure to turn all dials to a random configuration after securing the lock to your laptop.
- DE** Achten Sie für maximale Sicherheit darauf, dass Sie alle Einstellräder auf eine zufällige Kombination stellen, nachdem Sie das Schloss an Ihrem Laptop angebracht haben.
- FR** Pour une sécurité optimale, réglez les molettes sur une valeur aléatoire une fois le verrou installé.
- NL** Nadat u de laptop eenmaal met het slot hebt vergrendeld, moet u in verband met maximale beveiliging de cijfercombinatie terugzetten op een willekeurige volgorde.
- ES** Para maximizar la seguridad, asegúrese de girar todas las ruedas a posiciones aleatorias tras poner el candado en el portátil.
- IT** Dopo aver fissato il lucchetto al laptop, ruotare tutte le rotelle su una combinazione casuale per la massima protezione.
- PT** Para uma segurança máxima, certifique-se de que gira todos os botões para uma configuração aleatória depois de fixar o cadeado no seu computador portátil.
- DK** For maksimal sikkerhed skal du dreje alle kodehjulene til en tilfældig kombination efter, at du har fastgjort låsen til din bærbare computer.
- NO** For maksimal sikkerhet må du være sikker på å vri alle tallhjulene til en tilfeldig kombinasjon etter å ha låst låsen på den bærbare datamaskinen.

- SE** För maximal säkerhet ska du se till att vrida alla sifferhjul till en slumpmässig konfiguration efter att du har fäst låset på den bärbara datorn.
- FI** Varmista paras mahdollinen turvallisuus kiertämällä kaikki valitsimet satunnaisiin asentoihin, kun lukko on kiinnitetty kannettavaan tietokoneeseen.
- EE** Maksimaalse turvalisuse tagamiseks keerake kindlasti kõik numbrikettad pärast sülearvuti lukustamist juhuslikesse asenditesse.
- LV** Pēc slēdzenes uzstādīšanas klēpj datoram izvēlieties izlases veida kodu kombināciju, kas garantēs maksimālu drošību.
- LT** Kad būtų užtikrintas didžiausias saugumas, uždėję užraktą ant kompiuterio, spynelės diskus pasukite atsitiktine tvarka.
- PL** W celu zapewnienia maksymalnego bezpieczeństwa i stwa po przyłączeniu blokady do laptopa należy przekręcić wszystkie pokrętki na losową pozycję.
- CZ** Chcete-li svůj notebook maximálně zabezpečit, po připevnění zámku k notebooku nastavte všechny číselníky na náhodná čísla.
- SK** Pre maximálnu bezpečnosť nezabúdajte po uzamknutí notebooku všetky číslice nastaviť na náhodnú konfiguráciu.
- HU** A maximális biztonság érdekében bizonyosodjon meg arról, hogy miután lezárta a laptopját, a zár összes számjegyét egy véletlenszerű számkombinációra változtatta.

- RO** Pentru o siguranță maximă, asigurați-vă că ați ales o configurație aleatorie a tuturor discurilor selectoare după ce ați securizat încuietoarea laptopului dumneavoastră.
- RU** Для обеспечения максимальной безопасности после защиты ноутбука замком установите случайную комбинацию для всех барабанов.
- UA** Зафіксувавши замок на ноутбучі, поверніть усі диски вибору у випадкове положення, щоб забезпечити максимальний захист.
- KZ** Максималды қауіпсіздікті қамтамасыз ету үшін құлыпты лаптопқа бекіткеннен кейін міндетті түрде барлық дискілерді кездейсоқ конфигурацияға бұраңыз.
- TR** Maksimum güvenlik için diz üstü bilgisayarınızdaki kilidi güvenceye aldıktan sonra tüm numara girişlerini rastgele bir yapılandırmaya ayarladığınızdan emin olun.
- GR** Για μέγιστη ασφάλεια, βεβαιωθείτε ότι έχετε γυρίσει όλους τους επιλογείς σε μια τυχαία διαμόρφωση αφού ασφαλίσετε την κλειδαριά στον φορητό υπολογιστή σας.
- CN** 为了保证最大限度的安全，请在为笔记本加安全锁之后，确保将所有拨号盘设为随机顺序。
- JP** セキュリティを保つために、ラップトップをロックで保護した後は、ダイヤルを回して無作為な組み合わせに変更してください
- AE** للتمتع بالحد الأقصى من الأمان، تأكد من إدارة جميع الأقراص إلى تكوين عشوائي بعد تأمين القفل في جهاز الكمبيوتر المحمول



1

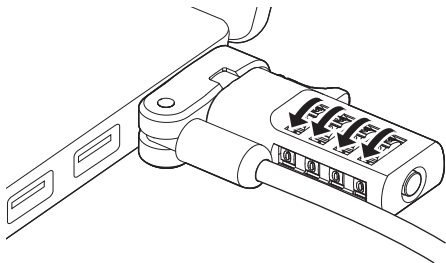

2

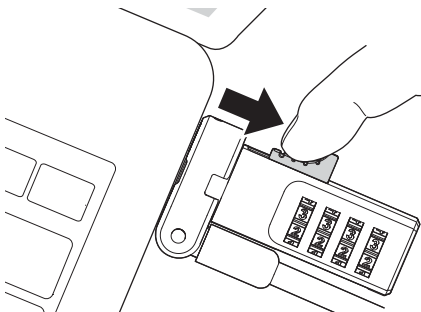

3

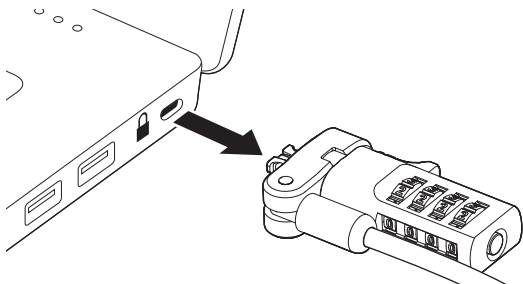

Kensington and the ACCO name and design are registered trademarks of ACCO Brands All other registered and unregistered trademarks are the property of their respective owners. Covered by one or more of US Pat. No's 6,081,974; 6,317,936; 6,360,405.

©2020 Kensington Computer Products Group, a division of ACCO Brands. Any unauthorized copying, duplicating, or other reproduction of the contents hereof is prohibited without written consent from Kensington Computer Products Group. All rights reserved. 11/20



Kensington Computer Products Group
A Division of ACCO Brands
1500 Fashion Island Blvd, 3rd Floor
San Mateo, CA 94404, USA

Importer:

LEITZ ACCO Brands GmbH & Co KG
Siemensstraße 64
70469 Stuttgart
Germany

ACCO Brands Canada Inc

7381 Bramalea Rd
Mississauga, ON L5S 1C4
<https://accobrandscanada.com/>

ACCO Brands Australia - Kensington

2 Coronation Avenue
Kings Park NSW 2148
Australia

ACCO Brands Chile S.A.,

Avda. Presidente Riesco # 5711,
oficina 201
Las Condes, Santiago, Chile
CP 7561114
www.accobrand.cl

Importado e Distribuído por:

Tilibra Produtos De Papelaria Ltda.
CNPJ: 44.990.901/0001-43
Rua Aymorés, 6-9 – Bauru/SP – Brasil
CEP 17013-900
sac@tilibra.com.br

Dystrybutor:

Essete Polska Sp. z o.o., ul.
Przemysłowa 11A, 26-900
Kozienice

Forgalmazza:

Essete Kft, Váci út 76. V. torony
I. emelet,
1133 Budapest,
Magyarország

Distributor:

Essete Sales SRL,
Gheorghe Țițeica 121C,
Sector 2, București,
România

Distribútor:

Essete, s.r.o., V Lužích 818,
142 00 Praha 4,
Česká republika

Импортер:

ООО «Эссельте», Россия,
125040, Москва, 3-я улица
Ямского поля, д.18, тел.
+7(495)933-27-63

ДИСТРИБЬЮТОР:

Essete Polska Sp. z o.o., ul.
Przemysłowa 11A, 26-900
Kozienice
Импортершаы: "АБДИ Компани" АҚ,
Алматы қ., Сейфуллин даңғ. 465/191

Дистрибутор:

Ессельте Польска Сп. з о.о., вулиця
Пшемислова, 11А, 26-900 Козеніц

广州市爱珂贸易有限公司
广州市天河区林和西路159号
中泰国际北塔5楼. 501/701室
邮编: 510620
电话: 400 600 4599
网址: <https://www.kensington.com/zh-CN>
邮箱: infocn@kensington.com

アコ・ブランドズ・ジャパン株式会社
〒164-8721
東京都中野区本町1-32-2
ホームニータワー14F
<https://www.kensington.com/ja-JP>
E-MAIL: JP.Kensington@acco.com

Importer:

ACCO UK Ltd.
Oxford House, Oxford Road
Aylesbury, Buckinghamshire, HP21 85Z
United Kingdom