

Kensington®

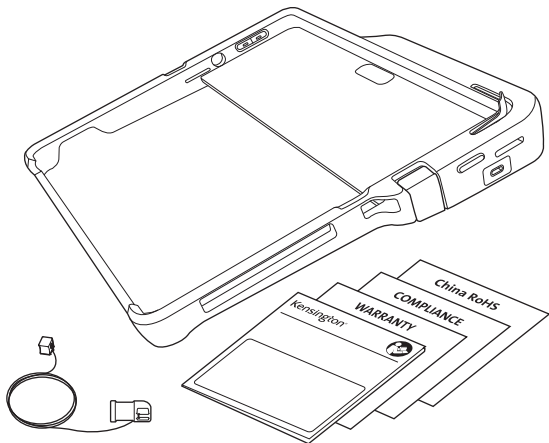

BlackBelt™ Rugged Case with CAC Reader



kensington.com/register

1

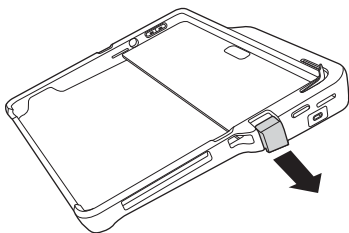

2

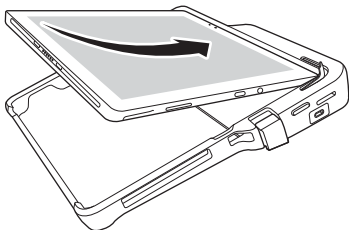

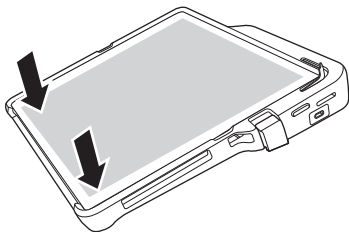

3

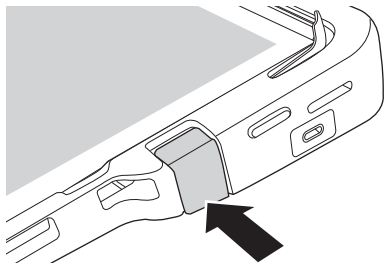

4



5

PD 60W 	USB-C 3.2 Gen 2 (10Gbps), 5V/1.5A 	DP1.4 Alt-mode  Up to 4K@60Hz
--	--	--

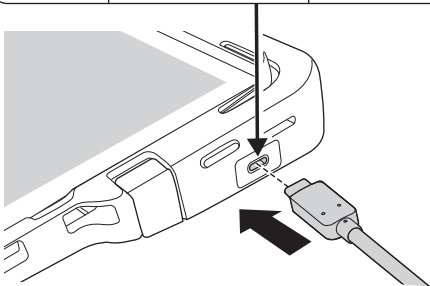

6

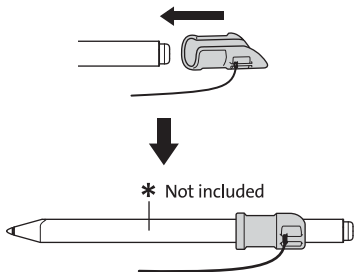

7

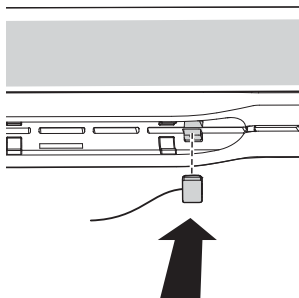

8

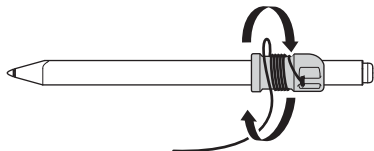

9

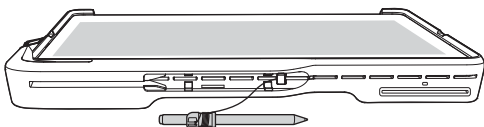
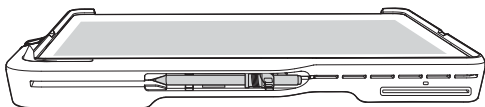

10

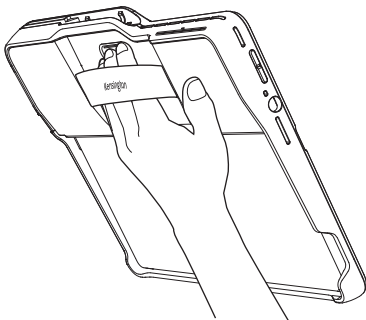

11

* Not included

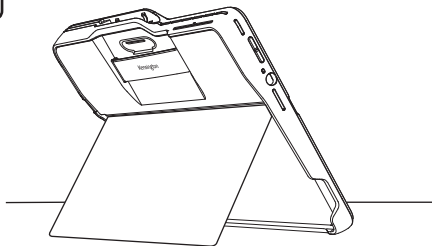
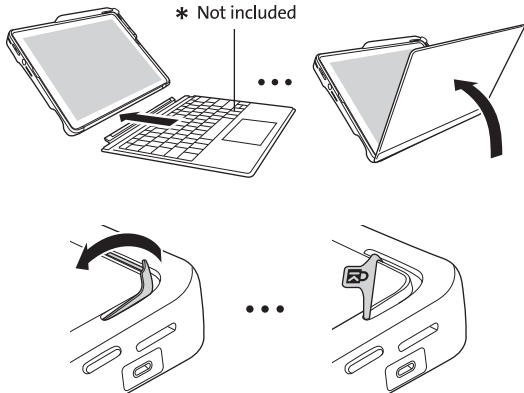

12

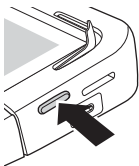

- EN** a: Turn on the device and the OS will install the driver automatically.
b: Once the driver is installed, the CAC reader is ready for use.
- DE** a: Schalten Sie das Gerät ein. Das Betriebssystem installiert den Treiber dann automatisch.
b: Nach der Installation des Treibers ist das CAC-Lesegerät einsatzbereit.
- FR** a : Allumez l'appareil et le système d'exploitation installera le pilote automatiquement.
b: une fois le pilote installé, le lecteur CAC est prêt à être utilisé.
- NL** a: Schakel het apparaat in en de driver wordt automatisch geïnstalleerd door het besturingssysteem.
b: Zodra de driver is geïnstalleerd, is de CAC-lezer klaar voor gebruik.
- ES** a: Encienda el dispositivo y el SO instalará automáticamente el controlador.
b: Cuando se haya instalado el controlador, el lector CAC estará listo para usarse.
- IT** a: Accendere il dispositivo. Il driver verrà installato automaticamente.
b: Dopo l'installazione del driver, sarà possibile utilizzare il lettore CAC.
- PT** a: Ligue o dispositivo e o SO instalará automaticamente o controlador.
b: Depois de o controlador estar instalado, o leitor CAC está pronto para ser usado.
- DK** a: Tænd for enheden, og operativsystemet vil installere driveren automatisk.
b: Når driveren er installeret, er CAC-læseren klar til brug.
- NO** a: Slå på enheten, operativsystemet og driveren installeres deretter automatisk.
b: Når driveren er installert er CAC-læseren klar for bruk.
- SE** a: Stäng av enheten och operativsystemet installerar drivrutinen automatiskt.
b: När drivrutinen har installerats är CAC-läsaren klar att användas.
- FI** a: Kytke laite päälle, käyttöjärjestelmä asentaa ohjaimen automaattisesti.
b: Kun ohjain on asennettu, CAC-lukija on käyttövalmis.
- EE** a. lülitage seade sisse ja operatsioonisüsteem installeib draiveri automaatselt.
b. kui draiver on installitud, on tavapääsukaardi luger kasutamiseks valmis.
- LV** a. Ieslēdzot ierīci, operētājsistēma automātiski sāks instalēt draiveri.
b. CAC lasītāju varēs izmantot, tiklīdz būs uzinstalēts draiveris.
- LT** a. Įjunkite prietaisą ir OS automatiškai įdiegs tvarkyklę.
b. Įkai tvarkyklę įdiegta, bendros prieigos kortelių skaitytuvas parengtas naudoti.

- PL** a. Włącz urządzenie, a system operacyjny automatycznie zainstaluje sterownik.
b. Po zainstalowaniu sterownika czytnik CAC jest gotowy do pracy.
- CZ** a. Zařízení zapněte. Operační systém nainstaluje ovladač automaticky.
b. Po nainstalování ovladače bude čtečka CAC připravena k použití.
- SK** a. Zapnite zariadenie a OS začne s automatickou inštaláciou ovládača.
b. Po nainštalovaní ovládača je čítačka CAC pripravená na použitie.
- HU** a. Kapcsolja be a készüléket, az operációs rendszer pedig automatikusan telepíti az illesztőprogramot.
b. A CAC-olvasó használatra kész, amint az illesztőprogram telepítése befejeződött.
- RO** a. Porniți dispozitivul dvs. iar sistemul de operare va instala automat driver-ul.
b. După ce a fost instalat driver-ul , cititorul CAC poate fi folosit.
- RU** a. Включите устройство — ОС установит драйвер автоматически.
b. После установки драйвера устройство чтения CAC готово к использованию.
- UA** a. Увімкніть пристрій, і операційна система автоматично інсталує драйвер.
b. Після інсталяції драйвера CAC-зчитувач буде готовий для використання.
- KZ** a: Құрылғыны қосыңыз және операциялық жүйе драйверді автоматты түрде орнатады.
b: Драйвер орнатылғаннан кейін CAC оқу құралы пайдалануға дайын болады.
- TR** a: Cihazı çalıştırın, işletim sistemi sürücüyü otomatik olarak yükleyecektir.
b: Sürücü yüklendiğinde CAC okuyucu kullanıma hazır olacaktır.
- GR** α: Ενεργοποιήστε τη συσκευή και το λειτουργικό σύστημα θα εγκαταστήσει αυτόματα το πρόγραμμα οδήγησης.
β: Όταν εγκατασταθεί το πρόγραμμα οδήγησης, η συσκευή ανάγνωσης CAC είναι έτοιμη για χρήση.
- CN** a: 打开设备，操作系统将自动安装驱动程序。
b: 驱动程序安装完后，CAC 读卡器即进入可使用状态。
- JP** a: デバイスをオンにします。OS がドライバーを自動的にインストールします。
b: ドライバーがインストールされたら、CAC リーダーを使用できるようになります。

AE أ: قم بتشغيل الجهاز وسيقوم نظام التشغيل بتثبيت برنامج التشغيل تلقائيًا.
ب: بمجرد تثبيت برنامج التشغيل، سيكون قارئ CAC جاهزًا للاستخدام.

* Not included

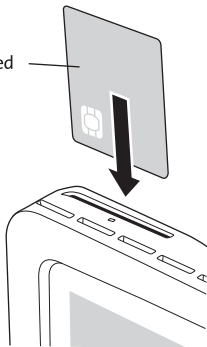
**EN** * Not included**DE** * Nicht inbegriffen**FR** * Non inclus**NL** * Niet inbegrepen**ES** * No incluido**IT** * Non incluso**PT** * Não incluído**DK** * Medfølger ikke**NO** * Ikke inkludert**SE** * Ingår inte**FI** * Ei sisälly toimitukseen**EE** * Ei kuulu komplekti**LV** * Nav ietverts**LT** * Neįeina**PL** * Brak w zestawie**CZ** * Není součástí balení.**SK** * Nie je súčasťou produktu**HU** * Nem része a csomagnak**RO** * Nu este inclus**RU** * Не входит в комплект**UA** * Не входить у комплект**KZ** * Бірге берілмеген**TR** * Dahil Değildir**GR** * Δεν συμπεριλαμβάνονται**CN** * 不包含**JP** * 別売**AE**

* غير مضمن

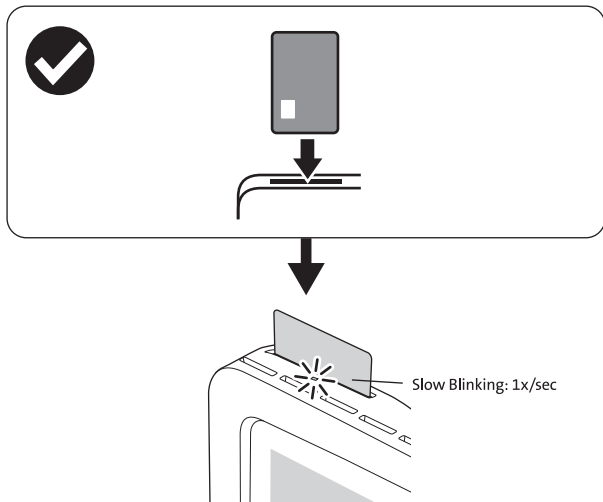

EN Slow Blinking: 1x/sec

DE Langsames Blinken: 1 x pro Sekunde

FR Clignotement lent : 1x/sec

NL Langzaam knipperen: 1x/sec

ES Parpadeo lento: 1/seg.

IT Luce lampeggiante lenta: 1 volta/sec

PT Luz intermitente lenta: 1x/seg

DK Langsomt blink: 1x/sek

NO Blinker sakte: 1x per sek.

SE Blinkar långsamt: 1x/s

FI Vilkkuu hitaasti: 1x/s

EE Aeglane vilkumine: 1x sekundis

LV Lēni mirgo: 1x/sek.

LT Lėtas mirksėjimas: 1x/sek.

PL Miga wolno: 1x/s

CZ Pomalé blikání: 1x/s

SK Pomalé blikanie: 1 x/sek.

HU Lassan villog: másodpercenként egyszer

RO Clipire lentă: 1x/sec.

RU Медленное мигание: 1 раз/с

UA Повільне блимання: 1x/с

KZ Баяу жыпылықтау: 1x/сек

TR Yavaş Yanıp Sönme: 1x/san

GR Αναβοσβήνει αργά: 1x/δευτ.

CN 缓慢闪烁: 1x/秒

JP ゆっくり点滅: 1x/秒

AE

وميض بطيء: 1x/ثانية

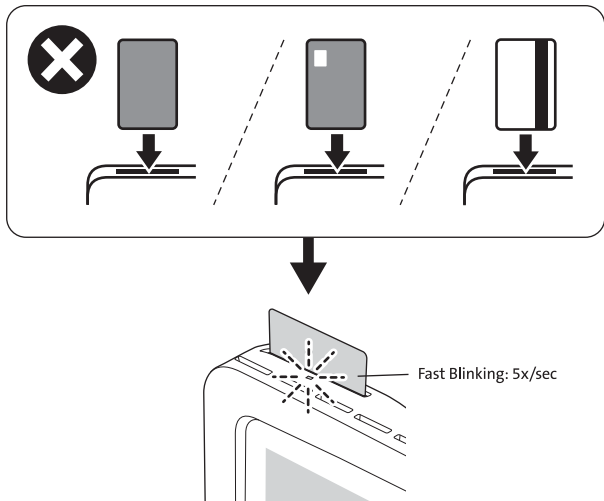

EN Fast Blinking: 5x/sec

DE Schnelles Blinken: 5 x pro Sekunde

FR Clignotement rapide : 5x/sec

NL Snel knipperen: 5x/sec

ES Parpadeo rápido: 5/seg.

IT Luce lampeggiante rapida: 5 volte/sec

PT Luz intermitente rápida: 5x/seg

DK Hurtigt blink: 5x/sek

NO Blinker hurtig: 5x per sek.

SE Blinkar snabbt: 5x/s

FI Vilkuu nopeasti: 5x/s

EE Kiire vilkumine: 5x sekundis

LV Ātri mirgo: 5x/sek.

LT Greitas mirksėjimas: 5x/sek.

PL Miga szybko 5x/s

CZ Rychlé blikání: 5x/s

SK Rýchle blikanie: 5 x/sek.

HU Gyorsan villog: másodpercenként

RO ötször

RU Клипире rapida: 5x/sec.

UA Швидко блимання: 5x/c

KZ Жылдам жыпылықтау: 5x/сек

TR Hızlı Yanıp Sönme: 5x/san

GR Αναβοσβήνει γρήγορα: 5x/δευτ.

CN 快速闪烁: 5x/秒

JP 素早く点滅: 5x/秒

AE

وميض سريع: 5x/ثانية



www.kensington.com/support

Kensington and the ACCO name and design are registered trademarks of ACCO Brands. All other registered and unregistered trademarks are the property of their respective owners.

©2022 Kensington Computer Products Group, a division of ACCO Brands.

©2022 Microsoft. Microsoft, the Microsoft logo, Microsoft Surface, Surface, and the Microsoft Surface logo are trademarks of the Microsoft group of companies. All other trademarks are the property of their respective owners.

